

ГАРАНТИЙНЫЙ ТАЛОН

Дата продажи _____

Дата установки _____

Печать/подпись продавца _____

Печать/подпись установщика _____

Для обеспечения длительной и комфортной эксплуатации приобретенной Вами продукции торговой марки **RIVER** мы настоятельно рекомендуем:

- Для установки изделия пользоваться услугами квалифицированных специалистов, уполномоченных на проведение сантехнических работ.
- При установке строго придерживаться требований Инструкции по установке и эксплуатации.

Гарантийный срок исчисляется с момента продажи изделия магазином и составляет: 1 год для смесителей, душевых систем, душевых гарнитуров.

При обнаружении в течение гарантийного срока в данном изделии недостатков, кроме возникших после передачи товара покупателю вследствие нарушения последним правил транспортировки, хранения, либо использования, а также действий третьих лиц или обстоятельств непреодолимой силы, мы обязуемся удовлетворить требования потребителя в соответствии с законом при следующих условиях:

Данная гарантия распространяется только на изделия, используемые в личных, семейных или домашних целях, не связанных с предпринимательской деятельностью. При применении изделия в коммерческой, общественной или промышленной сфере деятельности гарантийный срок составляет 6 месяцев.

В случае подачи заявления для проведения гарантийного ремонта изделия необходимо предъявить следующие документы: кассовый чек и подписанный покупателем правильно заполненный гарантийный талон с указанием артикула изделия, даты продажи, четко различимой печати продавца. В случае утраты перечисленных документов срок гарантии исчисляется со дня изготовления изделия.

Уважаемый Покупатель! При приобретении продукции проверьте правильность заполнения ГАРАНТИЙНОГО ТАЛОНА:

Гарантийный ремонт выполняется бесплатно. При этом гарантия не возобновляется заново, а действует дальше. Вопрос целесообразности замены или ремонта неисправных частей решает Сервисный центр. Решение о выезде мастера Сервисного центра на место установки изделия принимается Сервисным центром. Заменяемые детали переходят в собственность Сервисного центра. В случае проведения платного ремонта гарантийное обслуживание распространяется только на замененные части и действительно в течение 6 месяцев.

Услуги по установке (монтажу/демонтажу) изделия, работы, связанные с его наладкой и профилактическим обслуживанием не входят в гарантийные обязательства и выполняются Сервисным центром за дополнительную плату.

Гарантия не распространяется:

1. При отсутствии фильтров грубой очистки воды и редукционных клапанов для регулировки давления.
2. На внешние и внутренние загрязнения, царапины, трещины, вмятины, потертости и прочие механические повреждения, возникшие в процессе эксплуатации или транспортировки.
3. На недостатки изделия, возникшие вследствие эксплуатации с неустранимыми иными недостатками, либо возникшие вследствие технического обслуживания или ремонта лицами или организациями, не являющимися уполномоченными сервисными организациями.
4. На изделия, подвергшиеся конструктивным изменениям или используемые не по их прямому назначению.
5. На недостатки изделия, возникшие вследствие образования известкового налета либо использования загрязненной воды.
6. На недостатки изделия, вызванные по независящим от производителя причинам, таким как перепады напряжения питания, перепады давления в водопроводных сетях, явления природы и стихийные бедствия, пожар, домашние и дикие животные.
7. На недостатки изделий, возникшие в результате несоблюдения требований Инструкции по эксплуатации, неправильной установкой, небрежным обращением или плохим уходом, в том числе на дефекты поверхности изделия, возникшие в результате использования кислотосодержащих или абразивных средств.
8. На дефекты изделия, вызванные попадание внутрь инородных предметов и механических примесей.
9. На расходные материалы, подверженные естественному износу (фильтры, прокладки, уплотнения, сальники, декоративные накладки, электрические лампы, аэраторы, элементы питания и др.)
10. На работы по установке, настройке, регулировке, чистке изделия, замене расходных материалов и прочий уход за изделием.
11. На комплектацию изделия.

Претензий по внешнему виду и комплектности не имею, с гарантийными условиями и инструкциями по монтажу, обслуживанию и уходу ознакомлен.

Подпись покупателя _____

Дата _____

ТОРГОВАЯ МАРКА



РОССИЯ

ИНСТРУКЦИЯ ПО УСТАНОВКЕ ДУШЕВОЙ КАБИНЫ SENA 150/70/50 (SENA 170/70/50)



SENA 150/70/50 МТ/ТН 1500*700 мм
SENA 170/70/50 МТ/ТН 1700*700 мм

МТ - стекло матовое
ТН - стекло тонированное

Официальный сервисный центр RIVER – 8-495-908-88-78, 8-926-693-50-35

КОМПЛЕКТАЦИЯ ДУШЕВОЙ КАБИНЫ

SENA 150/70/50 (170/70/50)

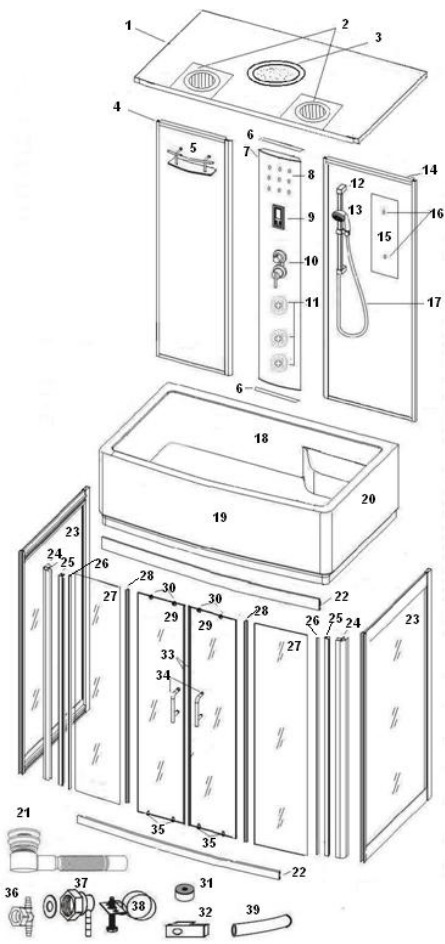

№	Наименование	Кол
1	Крыша	1
2	Решетка вентилятора и динамика	2
3	Верхний свет с верхним душем	1
4	Левая задняя стенка в алюминиевой раме	1
5	Полочка	1
6	Декоративная накладка на центральную стойку	1
7	Центральная стойка	1
8	Декоративная подсветка 12ламп	1
9	Панель управления (в комплекте с трансформатором, динамиком, вентилятором)	1
10	Смеситель с переключателем режимов	1
11	Форсунки	3
12	Штанга для регулировки высоты ручного душа	1
13	Ручной душ	1
14	Правая задняя стенка в алюминиевой раме	1
15	Зеркало	1
16	Крепление зеркала	2
17	Шланг ручного душа	1
18	Поддон	1
19	Фронтальный съемный экран	1
20	Боковой съемный экран	2
21	Слив-перелив с гофротрубой	1
22	Верхний и нижний направляющие профили	2
23	Боковые стеклянные стенки в алюминиевой раме	2
24	Угловой вертикальный профиль	2
25	Боковой вертикальный профиль	2
26	П-образный уплотнитель (для установки стекла в боковой профиль)	2
27	Неподвижное стекло фронтальной стенки	2
28	Боковой Г-образный уплотнитель	2
29	Стекло двери	2
30	Верхние ролики	4
31	Ограничители движения дверей	8
32	Держатель стекла	4
33	Магнитный уплотнитель на двери	2
34	Ручки	2
35	Нижние ролики	4
36	Тройник для форсунок	2
37	Угловой штуцер	3
38	Хомут	10
39	Шланги соединительные	2 м
40	Саморезы 4*8 для сборки каркаса	20
41	Саморезы 4*8 для крепления ограничителей и держателей стекла(в комплекте с держателями и ограничителями)	12
42	Саморезы 4*30 для крепления направляющих профилей с боковыми профилями	8
43	Саморезы 4*15 для соединения задних стенок с крышей и поддоном	8
44	Саморезы 4*15 для крепления динамика с решеткой (в комплекте с динамиком)	4
45	Саморезы 4*40 для крепления вентилятора с решеткой (в комплекте с вентилятором)	4
46	Саморезы 4*10 для соединения углового профиля с боковой стеклянной стенкой и с боковым профилем фронтальной стенки	16
47	Декоративные колпачки с шайбами для саморезов 4*10	16

ВНИМАНИЕ! Монтаж душевой кабины производится только на полностью подготовленное место (рис. 1).

Подсоедините трубы горячего и холодного водоснабжения к выводам смесителя (рис. 16)



Рис.16

5. Проверка герметичности.

По истечении 24 часов после установки душевой кабины пролейте из душевой лейки места соединений. При отсутствии протечек можете пользоваться душевой кабиной. При необходимости повторно нанесите герметик по швам соединения

Установите душевую кабину на подготовленное заранее место, на котором производилась регулировка поддона по уровню.

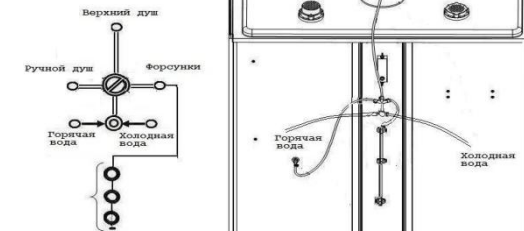
6. Эксплуатация душевой кабины

Душевые насадки. Перед принятием душа проведите рукой по поверхности с отверстиями для воды на душевой лейке и верхнем душе для удаления известкового налета.

Стеклянные двери. Стеклянные двери изделия представляют собой раздвижную конструкцию; герметичность дверей обеспечивается за счет магнитного уплотнителя. Двери открываются и закрываются без усилий. Пожалуйста, не открывайте и не закрывайте двери с усилием во избежание повреждения кабины. В случае возникновения затруднений при открывании-закрывании дверей, смажьте направляющие роликов (нижний и верхний профили) силиконовой смазкой и отрегулируйте верхние ролики (рис.17).

Рис.17

Смеситель. Смеситель имеет керамический картридж; вы можете регулировать напор воды поворотом ручки вверх/вниз и температуру воды поворотом ручки вправо/влево.

Переключатель режимов работы «Ручной душ /Верхний душ»/Форсунки».

Поверните ручку-регулятор в нужное положение.

Сифон. Если Вы установили душевую кабину DESNA на поддон RIVER с сифоном с системой Click-Clack, крышку сифона можете закрыть, нажав на нее ногой. Открывается крышка сифона повторным нажатием.

Панель управления.

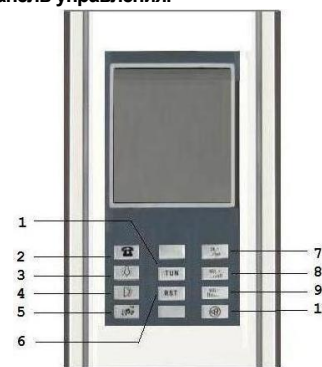

1	Кнопка настройки
2	Кнопка включения / выключения телефона
3	Кнопка включения / выключения верхнего света
4	Кнопка включения / выключения декоративной подсветки (не подключена)
5	Кнопка включения / выключения FM-радио
6	Кнопка сброса
7	Кнопка включения / выключения панели управления
8	Кнопка усиления громкости
9	Кнопка уменьшения громкости
10	Кнопка включения / выключения вентилятора

7. Уход за душевой кабиной

1. Чистите кабину с помощью мягкой ткани и жидких средств по уходу за изделиями из акрила и ABS.. Запрещено использовать средства, содержащие ацетон, аммиачный спирт и органические растворители, абразивы.

2. Для удаления осадка от воды используйте моющие средства, рекомендованные для акриловых изделий.

3. Хромированные поверхности чистите, используя мягкие ткани, не обрабатывайте их средствами, содержащими кислоту. Не подвергайте поверхность ударам и контактам с царапающими предметами

4. Для очистки сифона с системой Click-Clack открутите крышку сифона, вытащите сетку внутри сифона, очистите ее от накопившейся грязи, установите ее на место и вкрутите крышку сифона.

5. После принятия душа протирайте душевую лейку и верхний душ для предотвращения образования известкового налета.

Товар не подлежит обязательной сертификации.

Производитель оставляет за собой право на внесение изменения в конструкцию, дизайн и комплектацию.

Производитель «Пинху Ватерфал Сантехническое Оборудование» КНР, г. Пинху.

На боковые профили фронтальной стенки /25/ наденьте угловые вертикальные профили /24/ и скрепите их с помощью саморезов 4*10 /46/ (рис.12).



Рис.12

3.4. Сборка каркаса душевой кабины (рис.13,14)

К собранному задним стенкам /4 и 14/ приложите боковые стекла в алюминиевой раме /23/, совместите крепежные отверстия на профилях и соедините их с помощью саморезов 4*8 /40/ (рис.13).

Соедините собранную фронтальную стенку с боковыми стеклянными стенками /23/, вставив их в угловые вертикальные профили /24/, установленные на фронтальной стенке. Соедините их с помощью саморезов 4*10 /46/ (рис.14).



Рис.13

Рис.14

3.5. Сборка гидромассажного бокса (рис 15).

На крышу /1/ установите вентилятор, динамик (входят в комплект панели управления /9/). Для установки вентилятора с внутренней стороны крышки к отверстию приложите декоративную решетку /2/, снаружи приложите вентилятор и скрепите их шурупами, входящими в упаковку вентилятора. Аналогично установите динамик. Установите головной душ со светом /3/, сверху прикрутите угловой штуцер /37/.

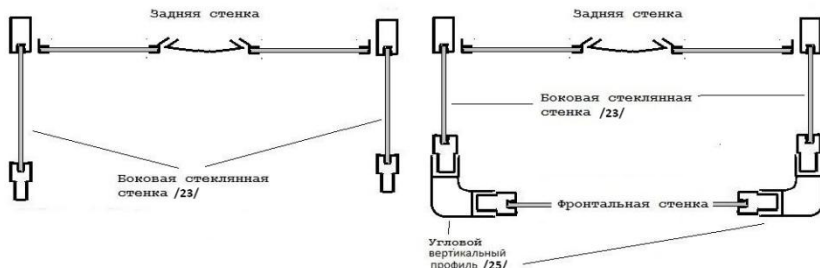
Установите собранный каркас душевой кабины на поддон /18/. Выровняйте на поддоне каркас душевой кабины по переднему бортику. Просверлите отверстия на поддоне соответственно отверстиям на нижних профилях задних и боковых стенок и соедините каркас душевой кабины с поддоном саморезами 4*15 /43/ (рис.15), нанесите на места соединений санитарный герметик.

Установите крышу на каркас душевой кабины. Просверлите отверстия в крыше соответственно отверстиям на верхних профилях задних и боковых стенок и соедините каркас душевой кабины с крышей саморезами 4*15 /43/ (рис.15), нанесите на места соединений санитарный герметик.



Рис.15

3.6. Окончательная сборка душевой кабины.

Подключите шланг от переключателя режимов работы смесителя к гидромассажным форсункам, угловым штуцерам головного душа и штанги для ручного душа.

Подключите все электрооборудование в соответствии с отметками на проводах.

На стекло дверей /29/ установите ручки /34/ и ролики /30 и 35/, ролики с кнопкой регулировки /35/ устанавливаются снизу. Смажьте направляющие профили /22/ силиконовой смазкой.

Навесьте двери, сначала вставив ролики в верхний направляющий профиль, затем, нажав кнопки регулировки на нижних роликах, установите их в нижний направляющий профиль.

Наденьте прозрачные Г-образные уплотнители /28/ на неподвижные стекла /27/. На место стыка дверей наденьте магнитные уплотнители /33/.

Подсоедините гофрированный шланг от сифона к сливному отверстию канализации.

Установите на поддон экраны /19 и 20/.

Подключите электрооборудование к электропитанию.

4. Подключение к системе водоснабжения (рис.16)

Соедините угловые штуцера /37/ на выводе воды для ручного душа /13/ и на верхнем душе /2/ со смесителем /10/ с помощью шланга /39/ и хомутов /38/.

1. Общие положения.

1. Установка душевой кабины производится в предназначенном для этого помещении, в строгом соответствии со схемой проведения работ.

2. Стены и пол на месте установки должны быть облицованы и не должны иметь никаких выступов в пределах габаритных размеров оборудования (в том числе бордюров). Перед установкой кабины все отделочные работы, включая отделку потолка, должны быть завершены.

3. **Внимание!** При подготовке водопроводных коммуникаций для подключения оборудования требуется установка фильтров механической очистки воды.

4. Давление воды в системе должно находиться в пределах 2-4 атмосфер. В случае превышения давления допустимой нормы, необходима установка понижающих редукторов. Если разница в давлении горячей и холодной воды превышает 0,5 атм., требуется установка обратных клапанов.

5. Установка фильтров и редукторов на выводы непосредственно на подготовленное для подключения оборудование не допускается!

6. Выводы горячей и холодной воды должны иметь наружную резьбу диаметром 1/2, диаметр отверстия для подключения канализации - 50 мм.

7. Для обеспечения слива воды из поддона канализационная труба должна быть ниже дна поддона. Уровень канализации не должен превышать 30 мм от пола до центра канализационной трубы (рис.1).

8. Максимально допустимая температура воды при использовании акриловых ванн и кабин не должна превышать 60 градусов С.

9. Подключение оборудования к электрической сети должно быть выполнено без дополнительных соединений, отдельным кабелем, проложенным от электрощита к оборудованию. Кабель должен быть медным трехжильным в двойной изоляции сечением не менее 2,5 мм².

10. Кабель должен быть подключен к отдельному двухполюсному автомату, комбинированному с устройством защитного отключения (УЗО). Требования, предъявляемые к УЗО: напряжение 220-240Вт, разрешенный ток 16 А.

11. Для помещений с высокой влажностью рекомендуется устанавливать выключатели, розетки и другую электроарматуру в специальные коробки, закрывающие электроарматуру и внутри стены и снаружи. Вся электроарматура должна располагаться в зоне шириной 60 см и высотой 225 см вокруг оборудования.

12. Для монтажа и последующего обслуживания оборудования необходимо свободное пространство по периметру не менее 40 см для обеспечения доступа ко всем рабочим узлам и агрегатам.

13. Высота потолка в помещении, подготовленном для установки душевой кабины должна обеспечивать зазор между душевой кабиной и потолком не менее 15 см.



Рис. 1

	A, см	B, см
SENA 150/70/50	150	70
SENA 170/70/50	170	70

ВНИМАНИЕ! УЗО, редукторы давления воды и гибкие шланги для подключения к системе водоснабжения в серию комплектацию не входят.

2. Установка и выравнивание поддона (рис.2).

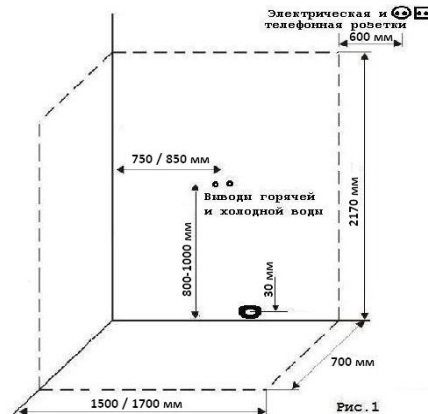

Рис. 2

Поддон /18/ поставляется в собранном виде. Сифон на поддоне не закреплен.

Для удобства снимите с поддона экраны /19 и 20/. Установите поддон на подготовленное место. Уровнем проверьте горизонтальность поддона. При необходимости отрегулируйте горизонтальное положение поддона с помощью регулировочных винтов на ножках каркаса. Установите сифон /21/, обработав места соединения санитарным герметиком. К сифону подсоедините гофрированный шланг, повернув гофру в сторону слива.

Для удобства дальнейшей сборки отодвиньте поддон от места, на котором он будет стоять.

3. Сборка душевой кабины (рис. 3-14).

3.1. Сборка задних стенок (рис. 3-10).

3.1.1. На центральную стойку /7/ установите смеситель с переключателем режимов работы /10/ (рис.3).

Рис.3



3.1.2. На центральную стойку /7/ установите форсунки /11/. С внутренней стороны к отверстию для форсунки приложите форсунку, прикрепите форсунку с помощью гайки. К двум верхним форсункам прикрутите тройники /36/ для подключения шлангов (рис.4). К нижней форсунке прикрутите угловой штуцер /37/.

Рис.4.



3.1.3. (рис.5).



Установите панель управления /9//

Рис.5

3.1.4. Установите декоративное освещение (рис.6).



Рис.6

Установите на центральную стойку /7/ декоративные накладки, предварительно установив пластиковые крепежи под верхние и нижние гайки. Вставьте пластины со светодиодами в крепежи.

3.1.5. Подключите шланги (рис. 7,8) в соответствии со схемой подключения

Рис.7



Рис.8

3.1.6. Сверху и снизу центральной стойки /7/ установите декоративные накладки /6/.

На правую заднюю стенку /14/ с помощью креплений /16/ установите зеркало /15/ и штангу для регулирования высоты ручного душа /12/. К нижнему креплению штанги с наружной стороны прикрепите угловой штуцер /37/. **Внимание!!! Перед установкой всех угловых штуцеров снять прокладку с вывода штуцера и вложить ее внутрь штуцера.** Соедините нижний конец штанги /12/ со шлангом для ручного душа /17/. Установите душевую лейку /13/.

Внимание! Не затягивайте винты до упора. Это позволит регулировать их положение в ходе дальнейшей установки. Затяните винты только по окончании полной установки кабины.



Рис.9



Рис.10

3.1.6. Соберите полку для косметических средств /8/ (рис.10). Для этого с помощью винтов с шайбами и прокладками /a/, входящими в комплект с полкой, прикрепите держатели полки /b/ к левой задней стенке /4/.

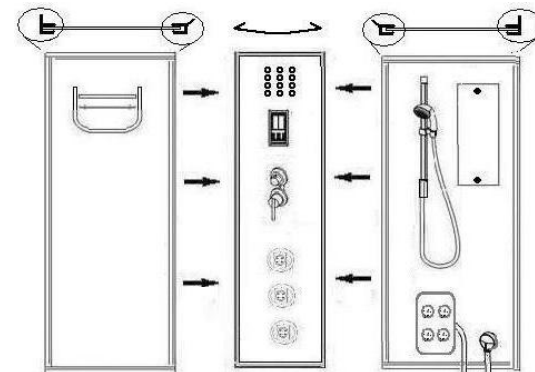
3.2. Сборка фронтальной стенки (рис.11).

Соедините верхний и нижний направляющие профили /22/ с боковыми вертикальными профилями /25/ с помощью саморезов 4*30 /42/.

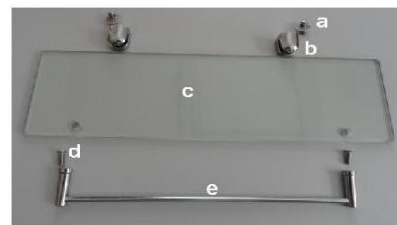
На неподвижные стекла передней стенки /27/ с одной стороны наденьте П-образные уплотнители /26/ и вставьте их в собранный каркас.

На углы стекол наденьте держатели стекла /32/ и прикрепите их саморезами 4*8 /41/ к направляющим профилям. Прикрепите на верхний и нижний направляющие профили ограничители /31/ с помощью саморезов 4*8 /41/. Саморезы 4*8 /41/ входят в комплект с держателями стекла и ограничителями.

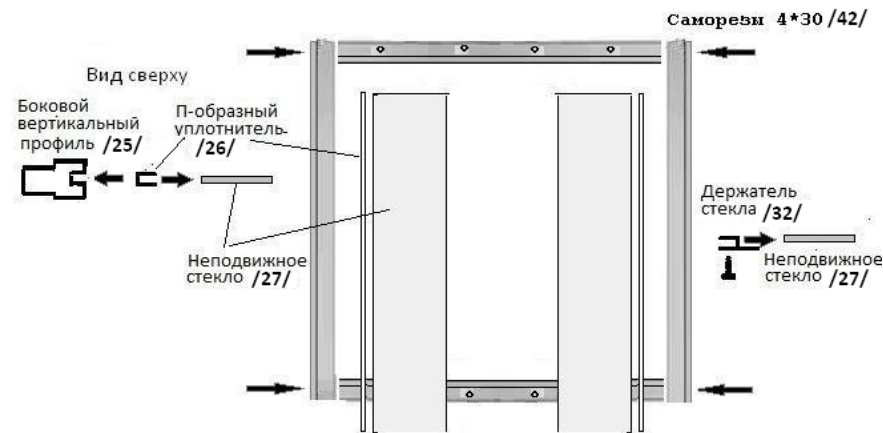

Рис.11