

VELVEX

ПРОИЗВОДИТЕЛЬ МЕБЕЛИ
ДЛЯ ВАННЫХ КОМНАТ

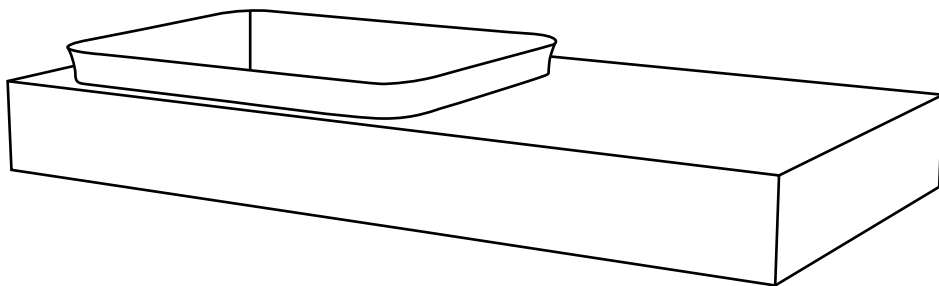

Инструкция

по резке полувкладных раковин и установке
столешниц UNIQUE UNIT

1. Вырезать трафарет по вырезу под раковину по модели мойки.



При размещении раковины и смесителя обязательно соблюдайте ограничения для вырезов для сохранения гарантии (стр 6-7). Обязательное условие для сохранения гарантии является нанесение герметика на торцы вырезов и сверху столешницы для прикрепления раковины, смесителя и защиты столешницы.

2. Зафиксировать трафарет скотчем сверху столешницы и убедиться, что внешний контур раковины и смесителя не пересекаются.

3. Маркером обвести по трафарету выреза раковины.

4. Сверлом диаметром 8-10 мм сделать сквозное отверстие в столешнице внутри выреза под раковину рядом с его контуром под полотно лобзика.

5. Лобзиком вырезать по линии выреза под раковину.

6. Сквозное отверстие под смеситель диаметром 35 мм сделать сверлом Форстнера (либо коронкой по дереву). Если нет ни сверла, ни коронки — лобзиком.

7. Примерить раковину с установленным сифоном, смесителем и тумбы (при наличии).

Установка столешницы UNIQUE UNIT

8. Закрепить саморезами 3,5*25мм усиливающие планки (в размере столешницы на 600 мм уже смонтированы) под кронштейны к обратной стороне столешницы, по бокам от выреза для раковины.

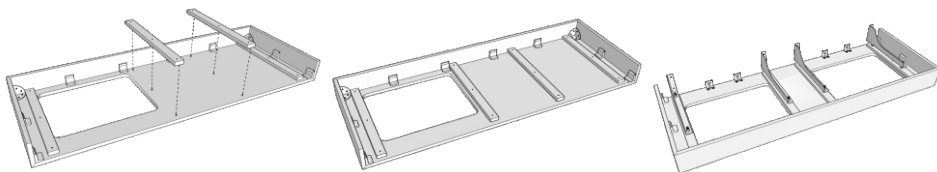

9. В случае использования одной раковины, оставшиеся планки закрепить таким же образом, разместив их через одинаковое расстояние так, чтобы они не мешали подводящим коммуникациям.

10. Закрепить саморезами 3,5*45мм кронштейны к планкам, таким образом, чтобы плечо кронштейна обращенное к стене находилось в одной плоскости с задним краем столешницы.

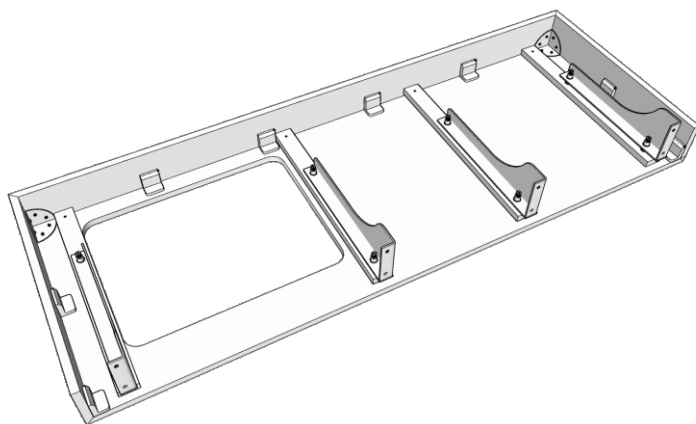
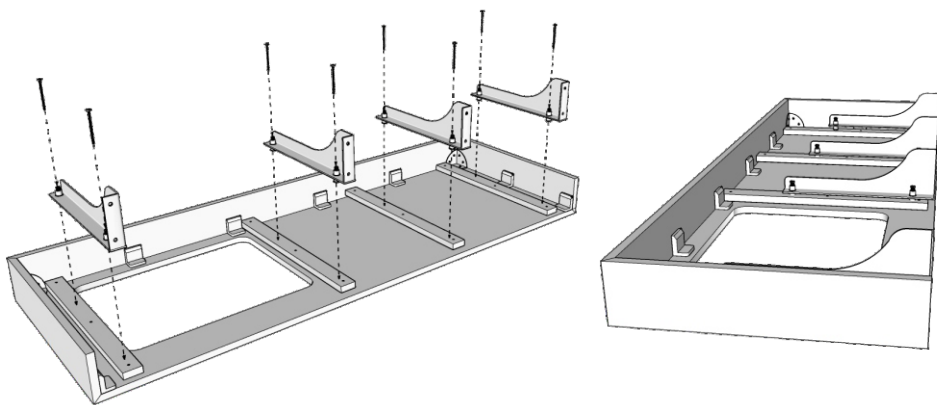

11. Для каждой раковины закрепить саморезами 3,5*16мм два металлических уголка по обеим сторонам отверстия под смеситель по заднему срезу тыльной стороны столешницы, таким образом, чтобы они не помешали монтажу смесителя. При установке одной раковины, оставшиеся уголки распределить равномерно между закрепленными кронштейнами.

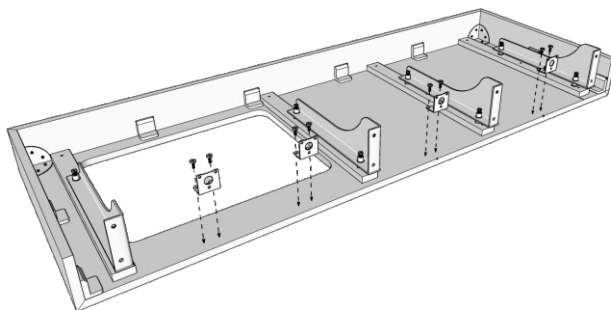

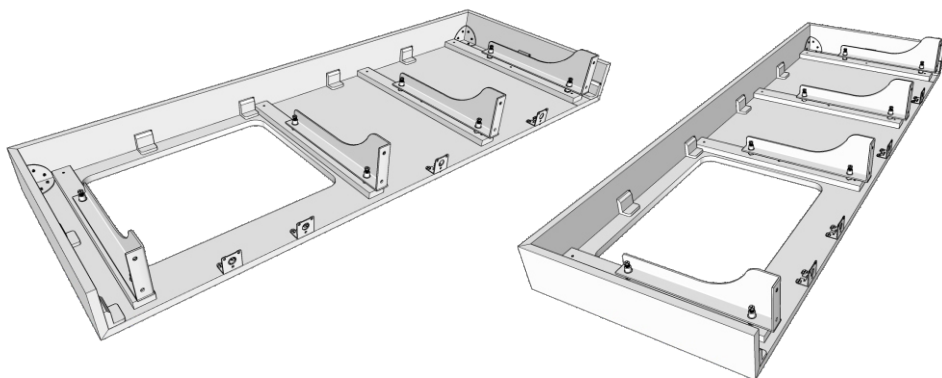

12. Определить на стене точное расположение изделия, поставить отметки. Приложить столешницу к стене по проставленным отметкам (либо положить на тумбы). Разметить на стене точки под отверстия для крепления кронштейнов, убрать столешницу.

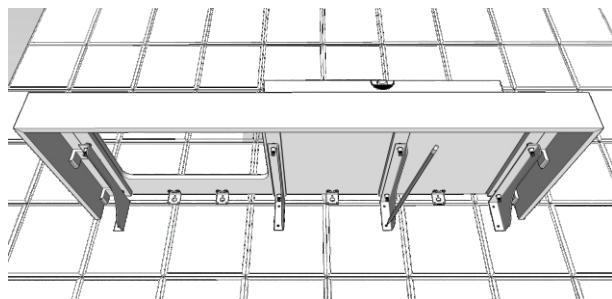

13. Отсоединить кронштейны от столешницы, закрепить их к стене на крепеж подходящий под тип материала стены.

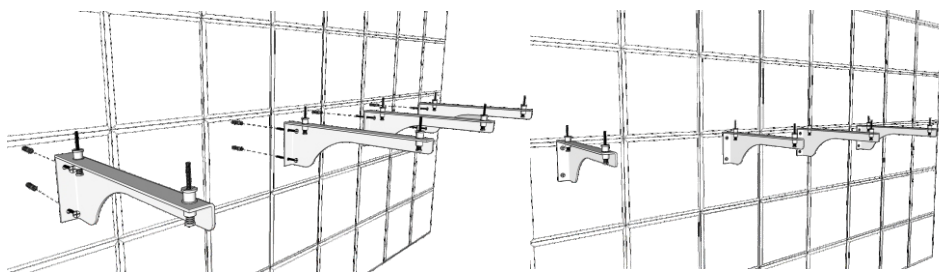

14. Положить столешницу на закрепленные кронштейны. Если потребуется, с помощью регулировочных винтов в кронштейнах скорректировать положение столешницы по горизонтали. Предварительно зафиксировать изделие, проставить отметки на стене под металлические уголки, убрать столешницу. Прodelать отверстия в стене под уголки, вставить крепеж.

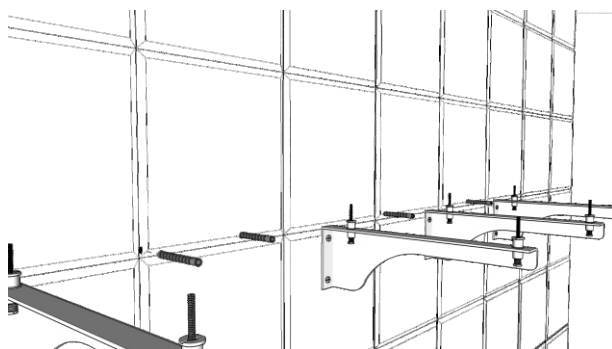
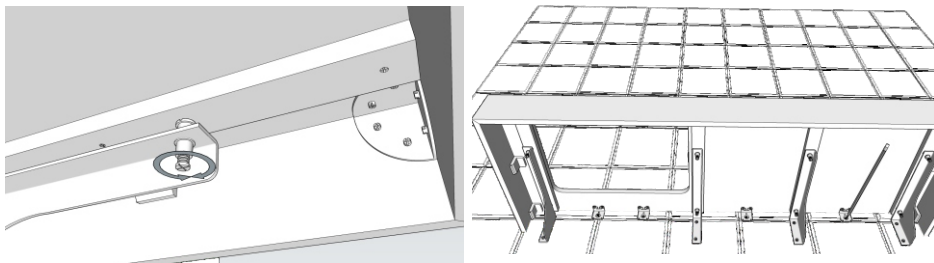

15. Положить столешницу на кронштейны. Закрепить через уголки столешницу к стене. Закрепить столешницу к кронштейнам.

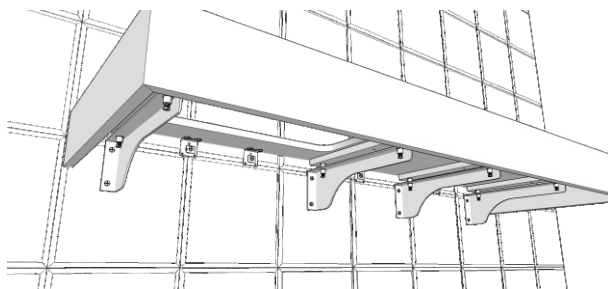

Установка раковины на столешницу UNIQUE UNIT

16. Нанести герметик на торцы вырезов для защиты от влаги.

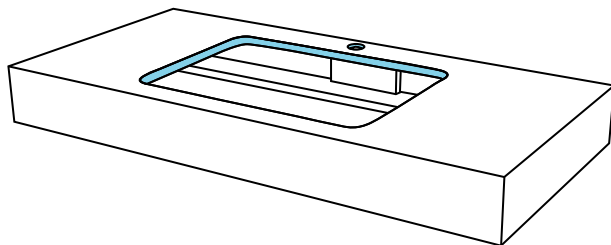

17. Нанести герметик на столешницу с отступом 5 мм от выреза под раковину и отверстия под смеситель. Толщина «валика» герметика около 5 мм.

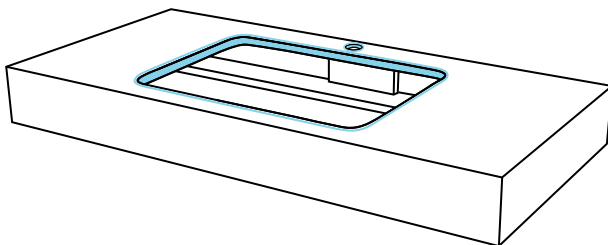

18. Вклеить раковину и смеситель.

19. Изделием можно пользоваться после высыхания герметика.

Ограничения по вырезам столешниц UNIQUE UNIT

1. С установкой смесителя на стену

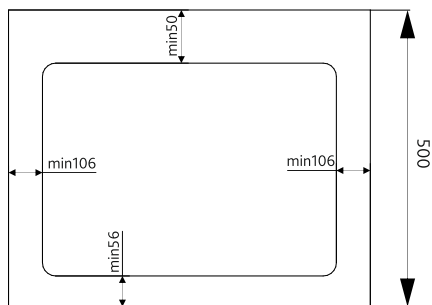

2. С установкой смесителя на столешницу

