

Поддон IP-1200/2

esce

herba balneis

Размеры индивидуальные

внешние: min 1200 x 900 x 32 мм

внутренние: 1000 x 700 x 16 мм

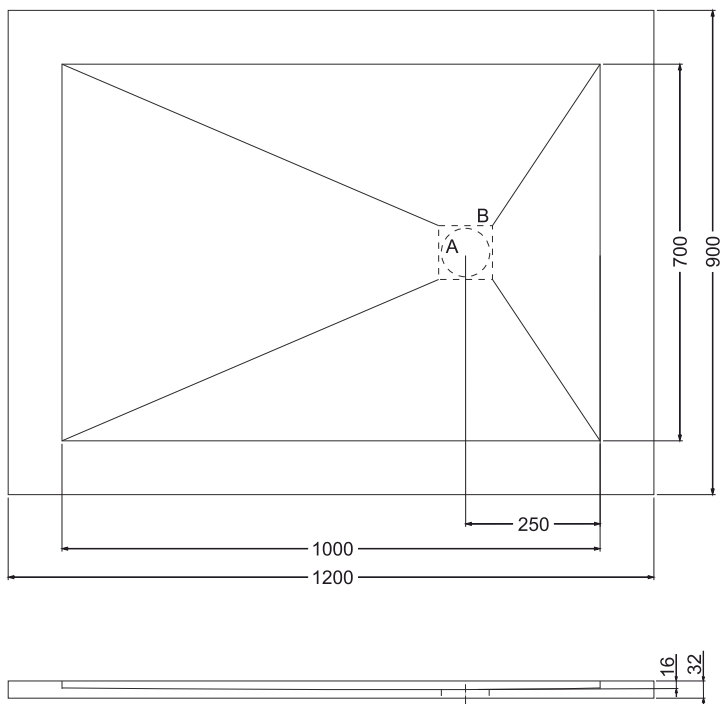

Примеры возможного исполнения поддона*.

1. Квадратные

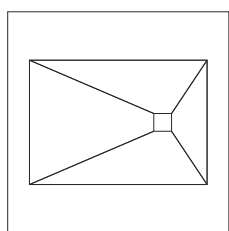

2. Прямоугольные горизонтальные

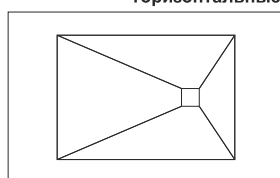

3. Прямоугольные вертикальные

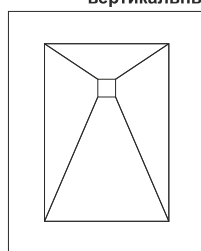

3. Прямоугольные асимметричные R500/550, горизонтальные/вертикальные

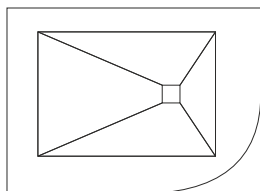

4. Пятиугольные горизонтальные/вертикальные

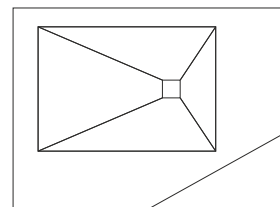

5. Индивидуальные

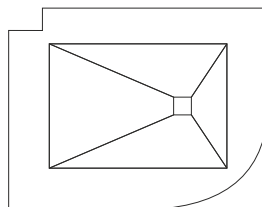

Возможность изготовить поддон любых форм по вашим размерам

A,B - возможность изготовить круглое или квадратное сливное отверстие.

*Вы можете предложить любой другой вариант.